

# DATENBLÄTTER

## Druckvorbereitung



# INHALT

- 
- 03 ActionBike
  - 04 BoomerangCards DIN A6
  - 05 AmbiScreens
  - 06 Coaster
  - 07 Coffee-to-go Becher
  - 08 Digital e-Trikes 4K
  - 09 FrameBike
  - 10 LightPoster DIN A0
  - 11 LightPoster DIN A1
  - 12 MirrorAd DIN A6
  - 13 Mobiles Billboard »Tube«

- 
- 14 Projektionen Mobil
  - 15 PromoRad CityLightPoster Mobil
  - 16 Promo Tricycle
  - 17 SanitaryAd Women Only DIN A3
  - 18 SanitaryPoster DIN A3
  - 19 ShowerAd DIN A3
  - 20 SpindAd
  - 21 Sprechblasen
  - 22 Streetbranding
  - 23 StudentenheimPoster DIN A0
  - 24 Türhänger

# ActionBike

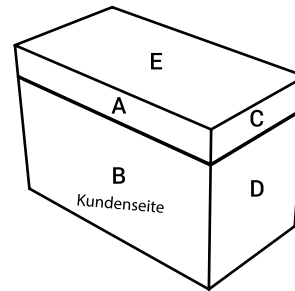

## SPEZIFIKATIONEN

<b>1 SCHIRMFLÄCHE, ENDFORMAT</b>	250 cm x 200 cm
<b>1 DECKEL A - C, ENDFORMAT</b>	366 cm x 63 cm
<b>1 SEITE B - D, ENDFORMAT</b>	366 cm x 16 cm
<b>1 DECKEL E, ENDFORMAT</b>	120 cm x 63 cm
<b>GLASSCHEIBE, ENDFORMAT</b>	110 x 34 cm
<b>BESCHNITZUGABE</b>	5 mm
<b>SICHERHEITSABSTAND</b>	6 mm

## BITTE BEACHTEN SIE

Hintergrundfarben/Bilder/Grafiken müssen bis an den Rand des Datenformates angelegt werden, um evtl. Differenzen in der Weiterverarbeitung zu vermeiden

## BEVORZUGTE DATENFORMATE

Auflösung:	100 dpi bis max. 150 dpi
Farbraum:	CMYK
Druck:	Digitaldruck

## DATENÜBERTRAGUNG

per email:	produktion@boomerang.at
per upload:	www.boomerangmedia.wetransfer.com

## ERKLÄRUNG

Endformat:	beschnittenes / gestanztes Format
Beschnittzugabe:	Bereich der nach dem Schneiden / Stanzen entfällt (verhindert weiße Schneidkanten)
Sicherheitsabstand:	Abstand der Texte / Informationen zum Rand des Datenformats (verhindert unerwünschten Anschnitt)
Radaussparung:	innerhalb der Radaussparung ist die Grafik durch die davor befindlichen Räder (plus Speichen) eingeschränkt sichtbar
Glasscheibe:	kann entweder auf Kunden- oder Rückseite foliert werden (Rückseite gespiegelt)

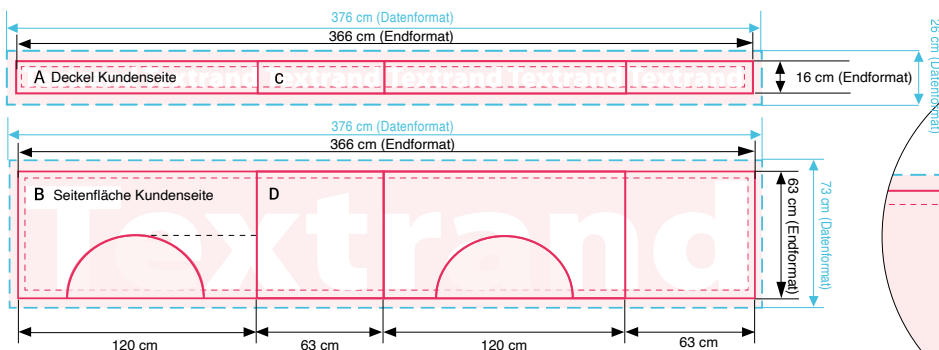
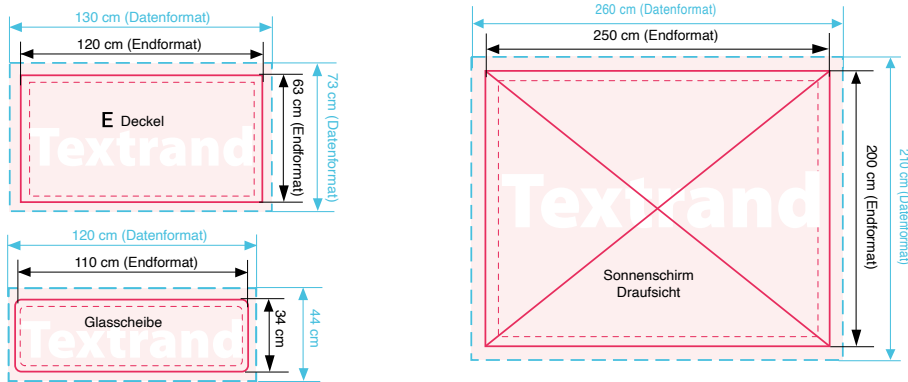

# BoomerangCards DIN A6

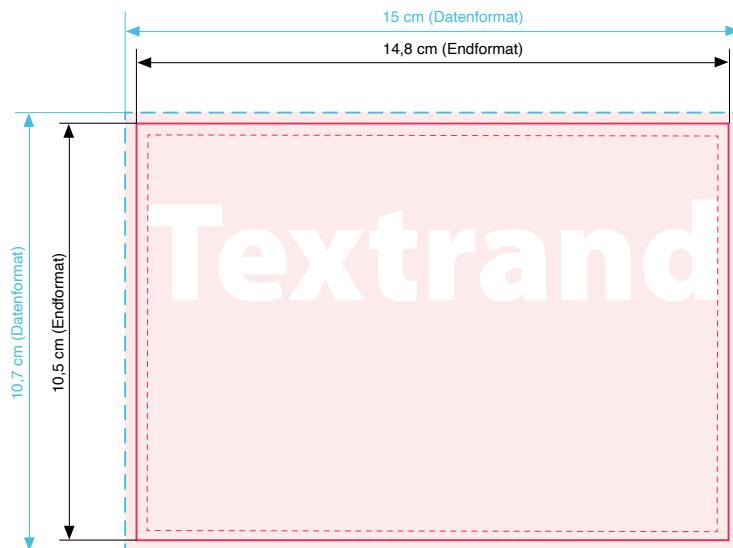
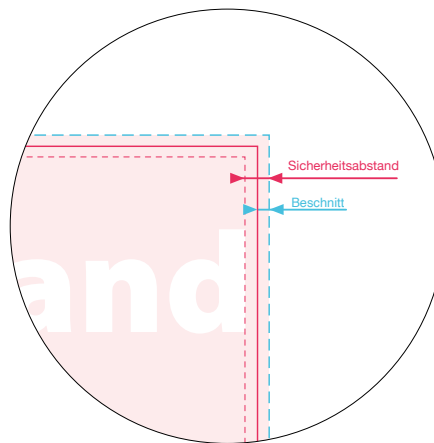

## SPEZIFIKATIONEN

<b>DATENFORMAT</b>	15 x 10,7 cm
<b>ENDFORMAT</b>	DIN A6 (14,8 cm x 10,5 cm)
<b>BESCHNITZZUGABE</b>	1 mm
<b>SICHERHEITSSABSTAND</b>	4 mm

## BITTE BEACHTEN SIE

- Bitte verwenden Sie die Layoutvorlage für die Gestaltung der Vorder- und Rückseite der Karten: Verfügbar für Quark XPress, Adobe InDesign und als EPS Datei
- Hintergrundfarben/Bilder/Grafiken müssen bis an den Rand des Datenformates angelegt werden, um evtl. Differenzen in der Weiterverarbeitung zu vermeiden

## BEVORZUGTE DATENFORMATE

Auflösung:	300 dpi bis max. 356 dpi
Farbraum:	CMYK
Farbprofil:	ISO Coated v2 300%
Druck:	Offsetdruck 4 C, und/oder Schmuckfarben

## DATENÜBERTRAGUNG

per email:	produktion@boomerang.at
per upload:	www.boomerangmedia.wetransfer.com

## ERKLÄRUNG

Datenformat:	Endformat + Beschnittzugabe
Endformat:	beschnittenes/gestanztes Format
Beschnittzugabe:	Bereich der nach dem Schneiden/Stanzen entfällt (verhindert weiße Schneidkanten)
Sicherheitsabstand:	Abstand der Texte/Informationen zum Rand des Datenformates verhindert unerwünschten Anschnitt



# AmbiScreens



## SPEZIFIKATIONEN

<b>VIDEO FORMAT</b>	mp4, MPEG, MOV oder AVI Datei
<b>VIDEO GRÖSSE</b>	1080 x 1920 px
<b>FRAMERATE</b>	25 fps

## BEVORZUGTE DATENFORMATE

Bewegtild:	mp4 oder mov Files (loop)
Stills/Standbild:	jpeg oder pdf Files wobei Standbild zwingend erforderlich
Hochformat:	50 Zoll
Loop/Spotlänge:	120/10 Sekunden

## DATENÜBERTRAGUNG

per email:	produktion@boomerang.at
per upload:	www.boomerangmedia.wetransfer.com



# Coaster

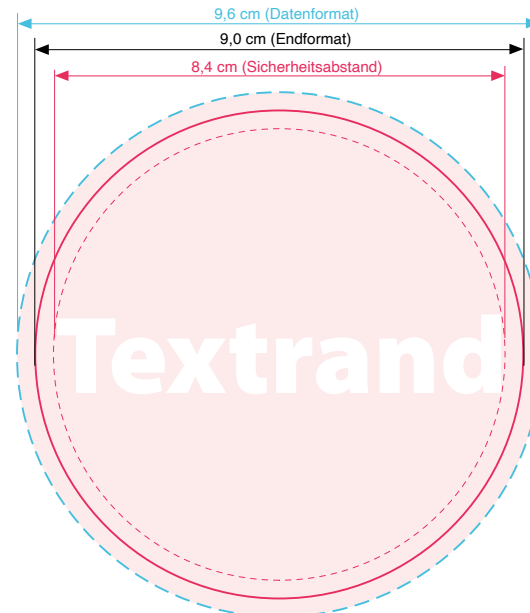
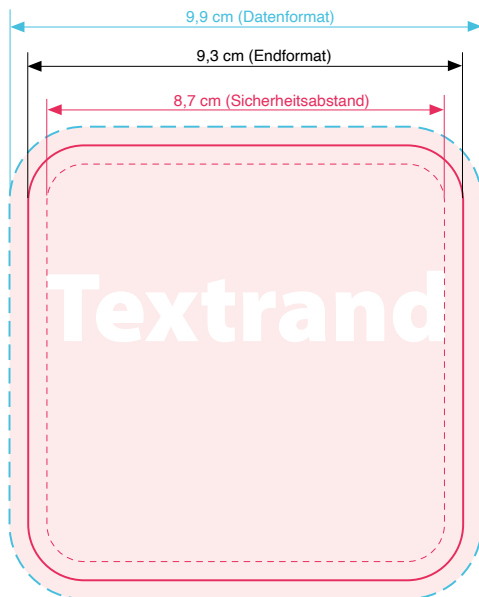
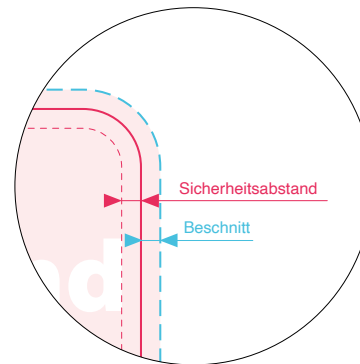

## SPEZIFIKATIONEN

<b>DATENFORMAT</b>	Quadratisch: 9,9 cm x 9,9 cm, runde Ecken 12 mm Radius Rund: Durchmesser 9,6 cm
<b>ENDFORMAT</b>	Quadratisch: 9,3 cm x 9,3 cm Rund: Durchmesser 9,0 cm
<b>BESCHNITZZUGABE</b>	6 mm
<b>SICHERHEITSSABSTAND</b>	6 mm

## BITTE BEACHTEN SIE

- Da es sich um ein Naturpapier handelt kann es zu Farbabweichungen kommen!
- Bitte liefern Sie nur offene Daten! (Keine PDF Daten)
- Bilddaten nicht in die Layoutdaten einbetten. Separat mitliefern!

## BEVORZUGTE DATENFORMATE

Farbbilder:	TIFF/LZW oder EPS/JPG-Komprimierung (höchste Qualität), mindestens 300 dpi, CMYK-Modus
Graustufenbilder:	TIFF/LZW oder EPS/JPG (höchste Qualität), mindestens 300 dpi, Graustufen-Modus
Bitmap-Bilder:	TIFF/LZW, mindestens 900 dpi, Bitmap-Modus
Schriftgrößen:	Negativer Text im Farbsatz mit mind. 8 pt bold anlegen. Schrift könnte sonst zulaufen und nicht mehr lesbar sein!
Farbprofil:	Euroskala-CMYK, 4/4
Druck:	Offsetdruck 4 C

## DATENÜBERTRAGUNG

per email:	produktion@boomerang.at
per upload:	www.boomerangmedia.wetransfer.com

## ERKLÄRUNG

Datenformat:	Endformat + Beschnttzzugabe
Endformat:	beschnittenes / gestanztes Format
Beschnttzzugabe:	Bereich der nach dem Schneiden / Stanzen entfällt (verhindert weiße Schneidkanten)
Sicherheitsabstand:	Abstand der Texte / Informationen zum Rand des Datenformats (verhindert unerwünschten Anschnitt)

# Coffee-to-go Becher



## SPEZIFIKATIONEN

**DATENFORMAT** laut Stanzvorlage als Illustrator Datei  
**FASSUNGSVERMÖGEN** 200 und 300 ml

## BITTE BEACHTEN SIE

Vermeiden Sie Bilder oder Objekte im Bereich der Klebelasche zu trennen. Durch den Produktionsprozess kann kein optimaler Druckbildzusammenschluss gewährleistet werden.

## BEVORZUGTE DATENFORMATE

Farbraum: CMYK  
Farbprofil:: ISO Coated v2

## DATENÜBERTRAGUNG

per email: [produktion@boomerang.at](mailto:produktion@boomerang.at)  
per upload: [www.boomerangmedia.wetransfer.com](http://www.boomerangmedia.wetransfer.com)

## ERKLÄRUNG

- das Druckbild in der Ebene »Layout« anlegen
- für eine gerade Ausrichtung im Endprodukt bitte alle Logos, Bilder und Schriften exakt an den Gridlinien krümmen
- Hintergrundgrafiken müssen mind. 3 mm über den sichtbaren Bereich hinauslaufen
- alle Schriften in Pfade umwalden
- bei Transparenzen die Transparenzreduzierung auf »hohe Auflösung« stellen (beim Exportieren unter „Erweitert“)
- »Grid«- und »Beschnitt«-Ebenen nicht mitspeichern
- Nur »Layout«- und »Stanze«-Ebenen eingebledet lassen
- Druckdaten als PDF/X-3 Standard abspeichern

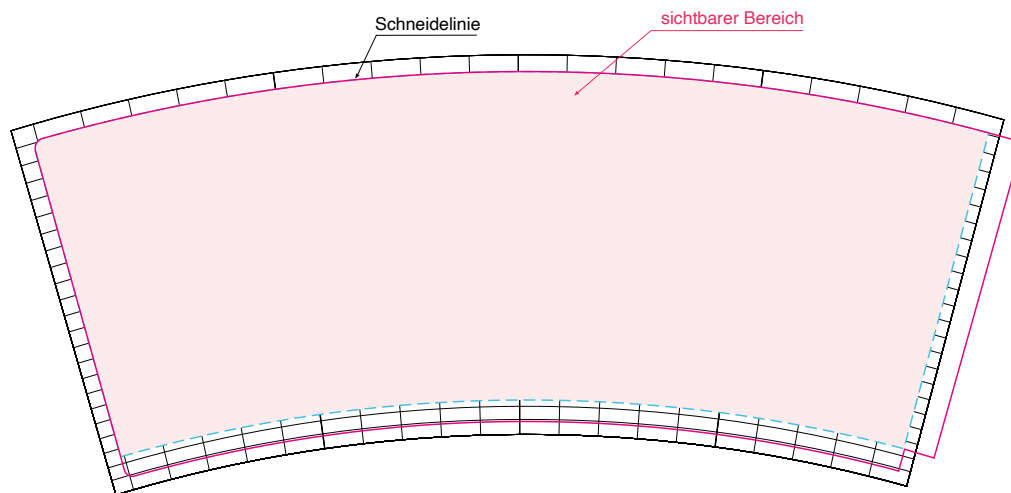

## Digital e-Trikes 4K



### SPEZIFIKATIONEN

**VIDEO FORMAT** Movie, Spot, Animation, Stills, mp4, JPG, PNG, GIF, BMP  
**VIDEO GRÖSSE** 9 : 16, 1080 x 1920 px ( Hochformat)

### BITTE BEACHTEN SIE

- Videos bitte nicht zu stark komprimieren
- Hintergrundfarben / Bilder / Grafiken möglichst kontrastreich
- High resolution
- Dauer bei Spots ca. 15 – 20 sec

### BEVORZUGTE DATENFORMATE

Bewegtbild: mp4 oder mov Files (loop)  
Stills/Standbild: jpeg Files  
alle gängigen Formate 16 : 9

### DATENÜBERTRAGUNG

per email: [produktion@boomerang.at](mailto:produktion@boomerang.at)  
per upload: [www.boomerangmedia.wetransfer.com](http://www.boomerangmedia.wetransfer.com)





# FrameBike

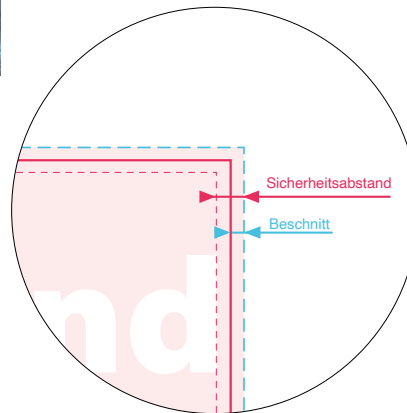
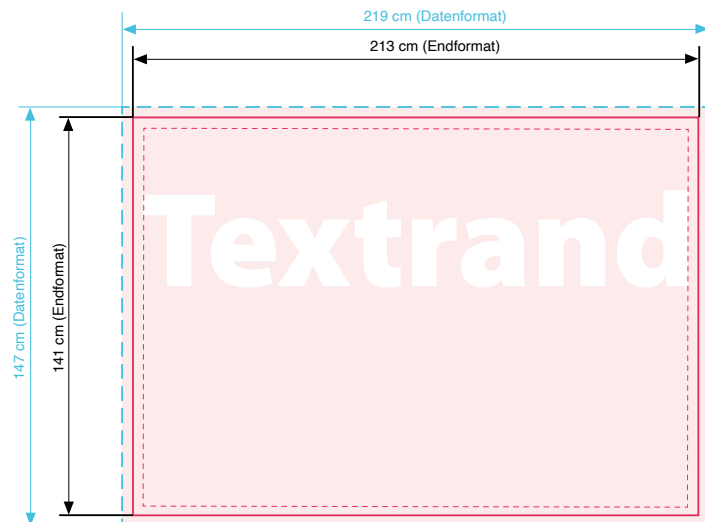

## SPEZIFIKATIONEN

<b>ENDFORMAT</b>	213 cm x 141 cm
<b>BESCHNITZUGABE</b>	3 mm
<b>SICHERHEITSSABSTAND</b>	6 mm

## BITTE BEACHTEN SIE

Hintergrundfarben/Bilder/Grafiken müssen bis an den Rand des Datenformates angelegt werden, um evtl. Differenzen in der Weiterverarbeitung zu vermeiden

## BEVORZUGTE DATENFORMATE

Auflösung:	100 dpi bis max. 150 dpi
Farbraum:	CMYK
Druck:	Beidseitig 4c, UV Digitaldruck (Direktdruck)

## DATENÜBERTRAGUNG

per email:	produktion@boomerang.at
per upload:	www.boomerangmedia.wetransfer.com

## ERKLÄRUNG

Endformat:	beschnittenes / gestanztes Format
Beschnitzugabe:	Bereich der nach dem Schneiden / Stanzen entfällt (verhindert weiße Schneidkanten)
Sicherheitsabstand:	Abstand der Texte / Informationen zum Rand des Datenformats (verhindert unerwünschten Anschnitt)



# LightPoster DIN A0

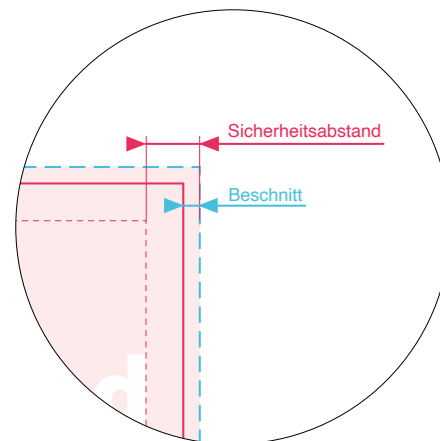
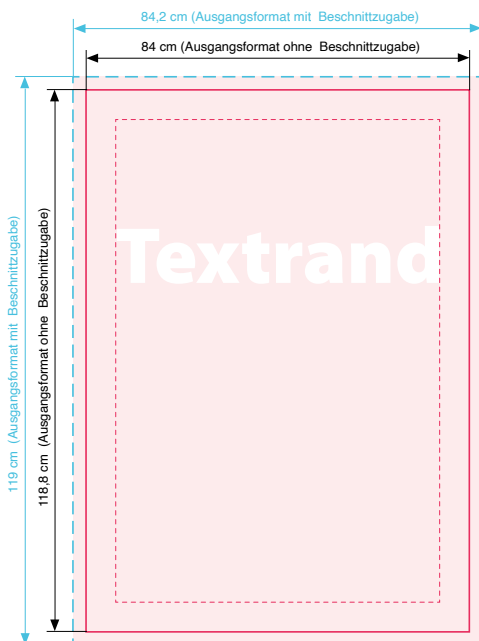

## SPEZIFIKATIONEN

<b>DATENFORMAT</b>	DIN A0 (84,2 cm x 119 cm)
<b>ENDFORMAT</b>	DIN A0 (84,0 cm x 118,8 cm)
<b>BESCHNITZUGABE</b>	1 mm
<b>SICHERHEITSSABSTAND</b>	25 mm

## BITTE BEACHTEN SIE

- Bitte verwenden Sie die Layoutvorlage: Verfügbar für Adobe InDesign und als EPS Datei
- Eine Stanzung innerhalb des Datenformats ist möglich.
- Hintergrundfarben / Bilder / Grafiken müssen bis an den Rand des Datenformates angelegt werden, um evtl. Differenzen in der Weiterverarbeitung zu vermeiden.

## BEVORZUGTE DATENFORMATE

Farbbilder:	TIFF/LZW oder EPS/JPG-Komprimierung (höchste Qualität), mindestens 300 dpi, CMYK-Modus
Graustufenbilder:	TIFF/LZW oder EPS/JPG (höchste Qualität), mindestens 300 dpi, Graustufen-Modus
Bitmap-Bilder:	TIFF/LZW, mindestens 900 dpi, Bitmap-Modus
Farbraum:	CMYK
Farbprofil:	ISO Coated v2 300%
Druck:	Offsetdruck 4 C + Drucklack

## DATENÜBERTRAGUNG

per email:	produktion@boomerang.at
per upload:	www.boomerangmedia.wetransfer.com

## ERKLÄRUNG

Datenformat:	Endformat + Beschnittzugabe
Endformat:	beschnittenes / gestanztes Format
Beschchnittzugabe:	Bereich der nach dem Schneiden / Stanzen entfällt (verhindert weiße Schneidkanten)
Sicherheitsabstand:	Abstand der Texte / Informationen zum Rand des Datenformats (verhindert unerwünschten Anschnitt)



# LightPoster DIN A1

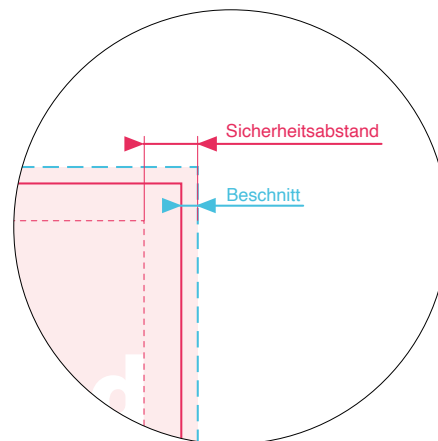
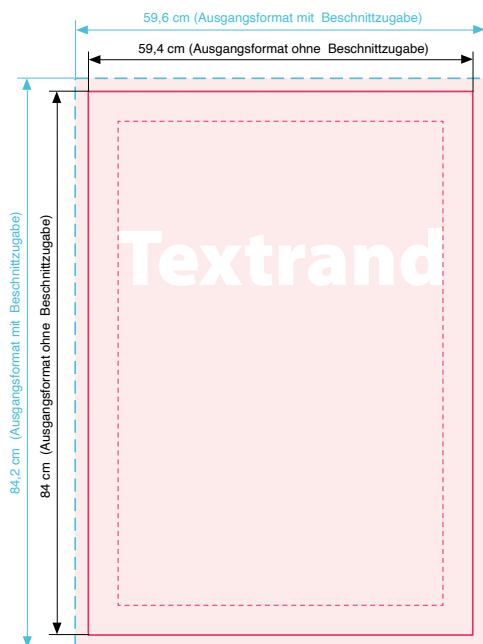

## SPEZIFIKATIONEN

<b>DATENFORMAT</b>	DIN A1 59,6 x 84,2 cm
<b>ENDFORMAT</b>	59,4 cm x 84 cm
<b>BESCHNITZUGABE</b>	1 mm
<b>SICHERHEITSSABSTAND</b>	25 mm

## BITTE BEACHTEN SIE

Hintergrundfarben/Bilder/Grafiken müssen bis an den Rand des Datenformates angelegt werden, um evtl. Differenzen in der Weiterverarbeitung zu vermeiden

## BEVORZUGTE DATENFORMATE

Farbraum:	CMYK
Auflösung:	300 dpi bis max. 356 dpi
Druck:	4/3 (Rückseite gleiches Motiv gekontert)

## DATENÜBERTRAGUNG

per email:	produktion@boomerang.at
per upload:	www.boomerangmedia.wetransfer.com

## ERKLÄRUNG

Ausgangsformat:	Größe in der Datei angelegt wird
Endformat:	beschnittenes/gestanztes Format
Beschnittzugabe:	Bereich der nach dem Schneiden/Stanzern entfällt (verhindert weiße Schneidkanten)
Sicherheitsabstand:	Abstand der Texte/Informationen zum Rand des Datenformats verhindert unerwünschten Anschnitt



# MirrorAd DIN A6

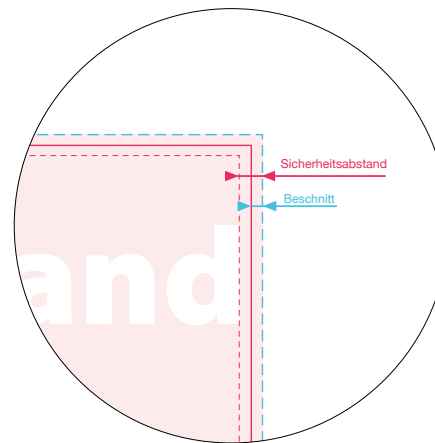
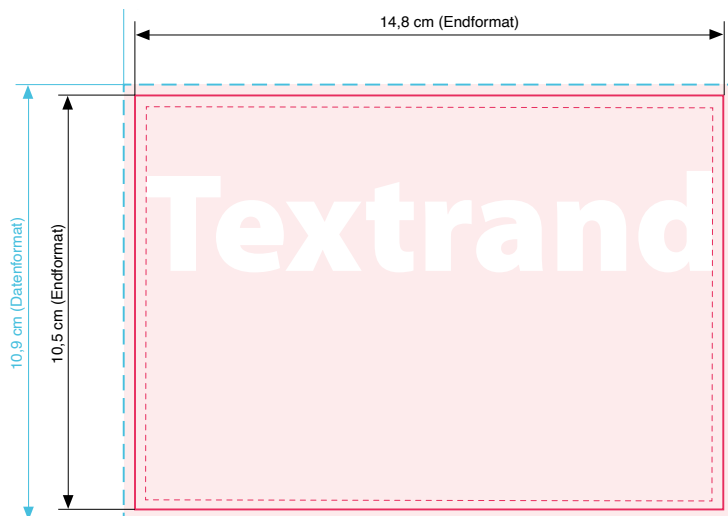

## SPEZIFIKATIONEN

<b>DATENFORMAT</b>	15,2 cm x 10,9 cm
<b>ENDFORMAT</b>	DIN A6 (14,8 cm x 10,5 cm)
<b>BESCHNITZZUGABE</b>	2 mm
<b>SICHERHEITSSABSTAND</b>	4 mm

## BITTE BEACHTEN SIE

- Eine Stanzung innerhalb des Datenformats ist möglich.
- Bei zwei oder mehreren Anstanzungen 4 mm zwischen den Stanzen freilassen.
- Hintergrundfarben / Bilder / Grafiken müssen bis an den Rand des Datenformates angelegt werden, um evtl. Differenzen in der Weiterverarbeitung zu vermeiden
- Für nicht transparente Teile muss eine eigene Ebene mit Schmuckfarbe angelegt werden, die mit dem Namen "white" bezeichnet werden sollte. Wählen Sie dafür am besten eine Signalfarbe (z. B. 100 % Magenta). Diese muss auf Überdrucken stehen. (=Weißdruck).

## BEVORZUGTE DATENFORMATE

Farbbilder:	TIFF/LZW oder EPS/JPG-Komprimierung (höchste Qualität), mindestens 300 dpi, CMYK-Modus
Graustufenbilder:	TIFF/LZW oder EPS/JPG (höchste Qualität), mindestens 300 dpi, Graustufen-Modus
Bitmap-Bilder:	TIFF/LZW, mindestens 900 dpi, Bitmap-Modus
Farbraum:	CMYK
Farbprofil:	ISO Coated v2 300%
Druck:	Offsetdruck 4 C + Drucklack

## DATENÜBERTRAGUNG

per email:	produktion@boomerang.at
per upload:	www.boomerangmedia.wetransfer.com

## ERKLÄRUNG

Ausgangsformat:	Endformat + Beschnittzugabe
Endformat:	beschnittenes/gestanztes Format
Beschnittzugabe:	Bereich der nach dem Schneiden/Stanzen entfällt (verhindert weiße Schneidkanten)
Sicherheitsabstand:	Abstand der Texte/Informationen zum Rand des Datenformats verhindert unerwünschten Anschnitt

# Mobiles Billboard »Tube«

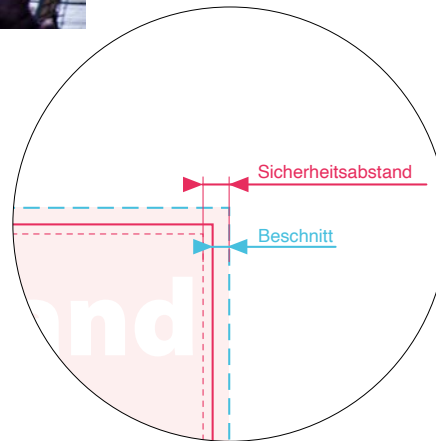
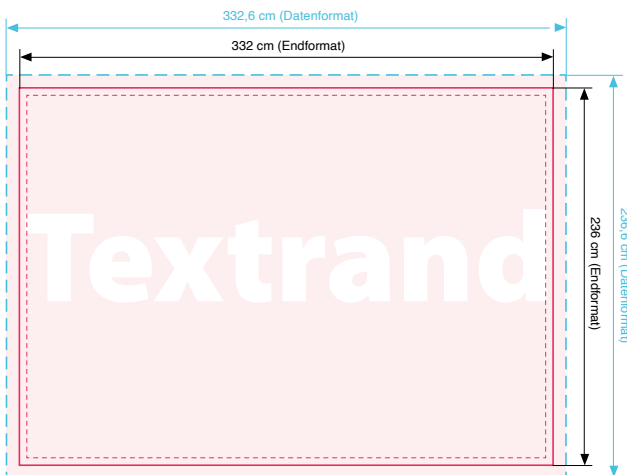

## SPEZIFIKATIONEN

<b>DATENFORMAT</b>	332,6 cm x 236,6 cm
<b>ENDFORMAT</b>	332 cm x 236 cm
<b>BESCHNITZUGABE</b>	3 mm
<b>SICHERHEITSSABSTAND</b>	6 mm

## BITTE BEACHTEN SIE

- Probeprint / Farbproof mitliefern
- Hintergrundfarben / Bilder / Grafiken müssen bis an den Rand des Datenformates angelegt werden, um evtl. Differenzen in der Weiterverarbeitung zu vermeiden

## BEVORZUGTE DATENFORMATE

Auflösung:	72 dpi auf Originalgröße bzw. 720 dpi bei Maßstab 1:10
eFarbprofil:	CMYK Euroscale
Druck:	Digitaldruck

## DATENÜBERTRAGUNG

per email:	produktion@boomerang.at
per upload:	www.boomerangmedia.wetransfer.com

## ERKLÄRUNG

Ausgangsformat:	Größe in der Datei angelegt wird
Endformat:	beschnittenes/gestanztes Format
Beschnitzugabe:	Bereich der nach dem Schneiden/Stanzen entfällt (verhindert weiße Schneidkanten)
Sicherheitsabstand:	Abstand der Texte/Informationen zum Rand des Datenformats verhindert unerwünschten Anschnitt



# Projektionen Mobil



## SPEZIFIKATIONEN

<b>VIDEO FORMAT</b>	mp4, MPEG, MOV oder AVI Datei
<b>VIDEO GRÖSSE</b>	1920 x 1080 px
<b>FRAMERATE</b>	25 fps

## BITTE BEACHTEN SIE

- Videos bitte nicht zu stark komprimieren
- Hintergrundfarben / Bilder / Grafiken möglichst kontrastreich
- High resolution
- Dauer bei Spots ca. 15 – 20 sec

## BEVORZUGTE DATENFORMATE

Bewegtbild:	mp4 oder mov Files (Loop)
Stills/Standbild:	jpeg oder pdf Files wobei Standbild zwingend erforderlich
alle gängigen Formate	16 : 9 – 4 : 3, etc.

## DATENÜBERTRAGUNG

per email:	produktion@boomerang.at
per upload:	www.boomerangmedia.wetransfer.com



# PromoRad CityLightPoster Mobil

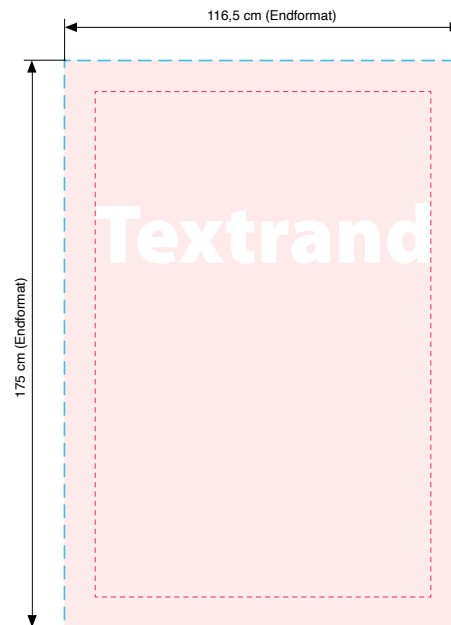
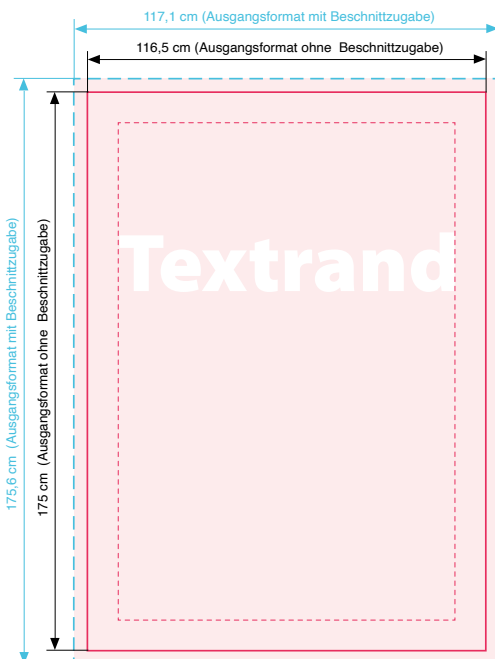
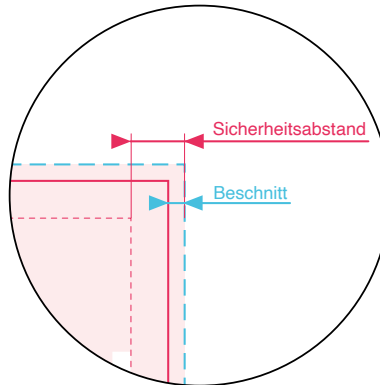

## SPEZIFIKATIONEN

<b>DATENFORMAT</b>	117,1 cm x 175,6 cm (10% Aufmachung)
<b>ENDFORMAT</b>	116,5 cm x 175 cm
<b>BESCHNITZZUGABE</b>	3 mm
<b>SICHERHEITSSABSTAND</b>	12 mm

## BITTE BEACHTEN SIE

- Probeprint / Farbproof mitliefern
- Hintergrundfarben / Bilder / Grafiken müssen bis an den Rand des Datenformates angelegt werden, um evtl. Differenzen in der Weiterverarbeitung zu vermeiden

## BEVORZUGTE DATENFORMATE

Farbraum:	CMYK
Auflösung:	Mindestens 56 dpi (auf Endformat)
Druck:	4c

## DATENÜBERTRAGUNG

per email:	produktion@boomerang.at
per upload:	www.boomerangmedia.wetransfer.com

## ERKLÄRUNG

Ausgangsformat:	Größe in der Datei angelegt wird
Endformat:	beschnittenes/gestanztes Format
Beschnittzugabe:	Bereich der nach dem Schneiden/Stanzen entfällt (verhindert weiße Schneidkanten)
Sicherheitsabstand:	Abstand der Texte/Informationen zum Rand des Datenformats verhindert unerwünschten Anschnitt)



# Promo Tricycle

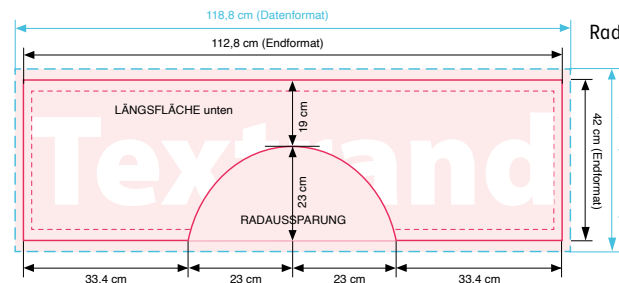
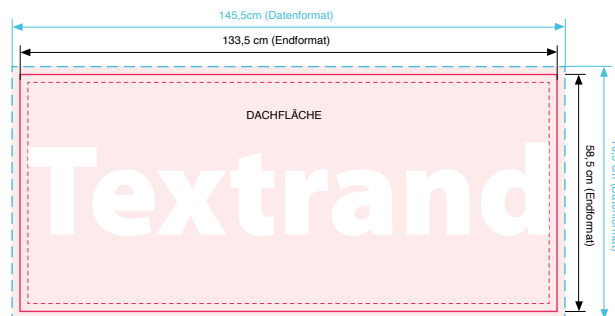
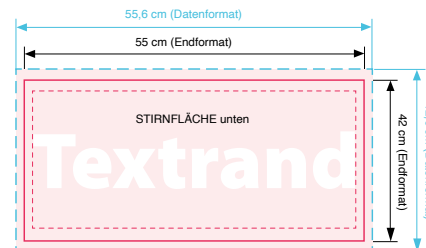
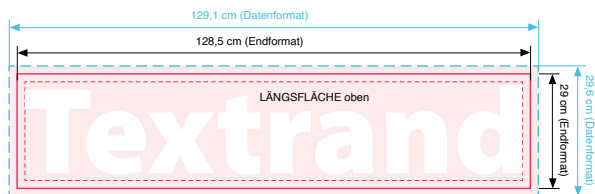
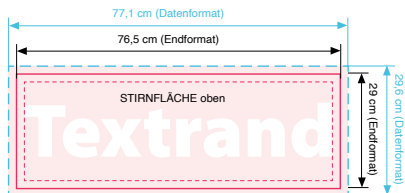
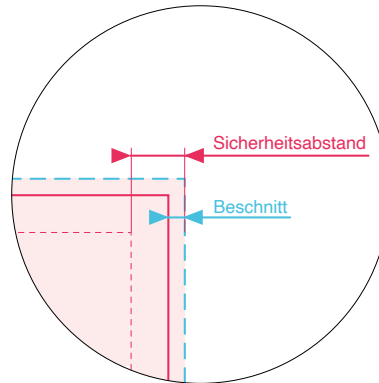

## SPEZIFIKATIONEN

<b>2 DACHFLÄCHEN, ENDFORMAT</b>	je Seite: 133,5 cm x 58,5 cm
<b>2 LÄNGSFLÄCHEN oben, ENDFORMAT</b>	je Seite: 128,5 cm x 29 cm
<b>1 STIRNFLÄCHE oben, ENDFORMAT</b>	76,5 cm x 29 cm
<b>2 LÄNGSFLÄCHEN unten, ENDFORMAT</b>	je Seite: 112,8 cm x 42 cm
<b>1 STIRNFLÄCHE unten, ENDFORMAT</b>	55 cm x 42 cm
<b>BESCHNITZZUGABE</b>	3 mm, bei Dachflächen 6 mm
<b>SICHERHEITSSABSTAND</b>	6 mm

## BITTE BEACHTEN SIE

Hintergrundfarben/Bilder/Grafiken müssen bis an den Rand des Datenformates angelegt werden, um evtl. Differenzen in der Weiterverarbeitung zu vermeiden

## BEVORZUGTE DATENFORMATE

Auflösung:	100 dpi bis max. 150 dpi
Farbraum:	CMYK
Druck:	Digitaldruck

## DATENÜBERTRAGUNG

per email:	produktion@boomerang.at
per upload:	www.boomerangmedia.wetransfer.com

## ERKLÄRUNG

Endformat:	beschnittenes/gestanztes Format
Beschnitzzugabe:	Bereich der nach dem Schneiden/Stanzten entfällt (verhindert weiße Schneidkanten)
Sicherheitsabstand:	Abstand der Texte/Informationen zum Rand des Datenformats verhindert unerwünschten Anschnitt
Radaussparung:	innerhalb der Radaussparung keine Grafik anbringen, da dieser Bereich durch die davor befindlichen Räder schwer sichtbar ist





# SanitaryAd Women Only DIN A3

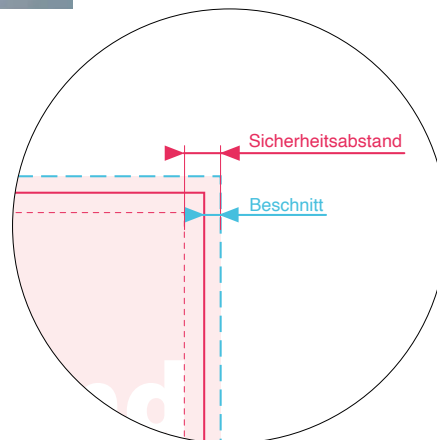
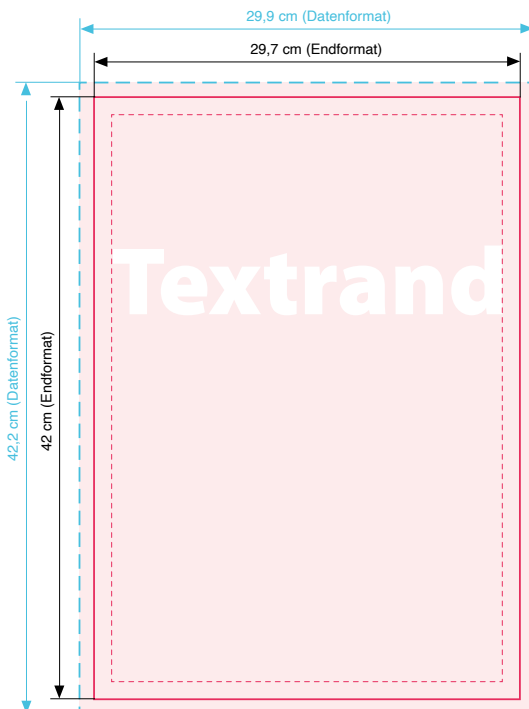

## SPEZIFIKATIONEN

<b>DATENFORMAT</b>	29,9 cm x 42,2 cm
<b>ENDFORMAT</b>	DIN A3 (29,7 cm x 42 cm)
<b>BESCHNITZZUGABE</b>	1 mm
<b>SICHERHEITSSABSTAND</b>	6 mm

## BITTE BEACHTEN SIE

- Bitte verwenden Sie die Layoutvorlage: Verfügbar für Adobe InDesign und als EPS Datei
- Eine Stanzung innerhalb des Datenformats ist möglich
- Hintergrundfarben/Bilder/Grafiken müssen bis an den Rand des Datenformates angelegt werden, um evtl. Differenzen in der Weiterverarbeitung zu vermeiden

## BEVORZUGTE DATENFORMATE

Farbbilder:	TIFF/LZW oder EPS/JPG-Komprimierung (höchste Qualität), mindestens 300 dpi, CMYK-Modus
Graustufenbilder:	TIFF/LZW oder EPS/JPG (höchste Qualität), mindestens 300 dpi, Graustufen-Modus
Bitmap-Bilder:	TIFF/LZW, mindestens 800 dpi, Bitmap-Modus
Farbraum:	CMYK
Farbprofil:	ISO Coated v2 300%
Druck:	Offsetdruck 4c + Drucklack

## DATENÜBERTRAGUNG

per email:	produktion@boomerang.at
per upload:	www.boomerangmedia.wetransfer.com

## ERKLÄRUNG

Datenformat:	Endformat + Beschnittzugabe
Endformat:	beschnittenes/gestanztes Format
Beschnittzugabe:	Bereich der nach dem Schneiden/Stanzen entfällt (verhindert weiße Schneidkanten)
Sicherheitsabstand:	Abstand der Texte/Informationen zum Rand des Datenformats verhindert unerwünschten Anschnitt)

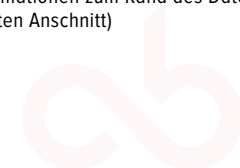

# SanitaryPoster DIN A3

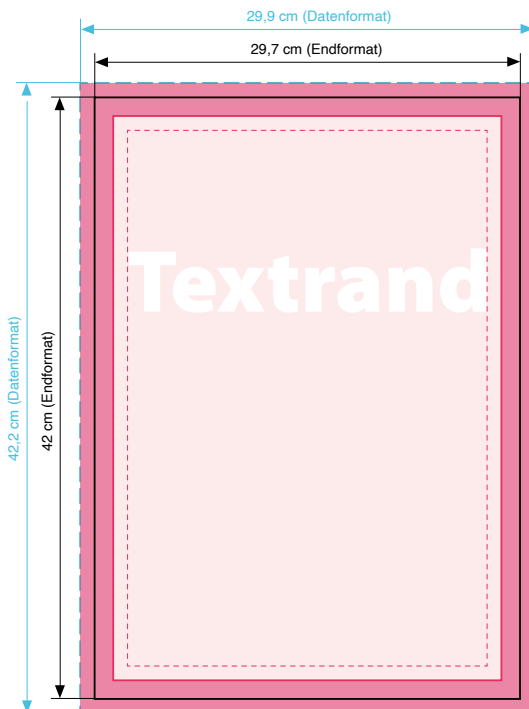

## SPEZIFIKATIONEN

<b>DATENFORMAT</b>	29,9 cm x 42,2 cm
<b>ENDFORMAT</b>	DIN A3 (29,7 cm x 42 cm)
<b>BESCHNITZZUGABE</b>	1 mm
<b>SICHERHEITSSABSTAND</b>	17 mm

## BITTE BEACHTEN SIE

- Keinen Text oder sonstige wichtigen Informationen näher als 6 mm vom Rand platzieren, da diese Fläche vom Rahmen verdeckt werden könnte!
- Hintergrundfarben/Bilder/Grafiken müssen bis an den Rand des Datenformates angelegt werden, um evtl. Differenzen in der Weiterverarbeitung zu vermeiden.

## BEVORZUGTE DATENFORMATE

Farbbilder:	TIFF/LZW oder EPS/JPG-Komprimierung (höchste Qualität), mindestens 300 dpi, CMYK-Modus
Graustufenbilder:	TIFF/LZW oder EPS/JPG (höchste Qualität), mindestens 300 dpi, Graustufen-Modus
Auflösung:	300 dpi bis max. 356 dpi
Farbraum:	CMYK
Farbprofil:	ISO Coated v2 300%
Druck:	Offsetdruck 4c

## DATENÜBERTRAGUNG

per email:	produktion@boomerang.at
per upload:	www.boomerangmedia.wetransfer.com

## ERKLÄRUNG

Datenformat:	Endformat + Beschnittzugabe
Endformat:	beschnittenes/gestanztes Format
Beschnittzugabe:	Bereich der nach dem Schneiden/Stanzen entfällt (verhindert weiße Schneidkanten)
Sicherheitsabstand:	Abstand der Texte/Informationen zum Rand des Datenformates verhindert unerwünschten Anschnitt



# ShowerAd DIN A3

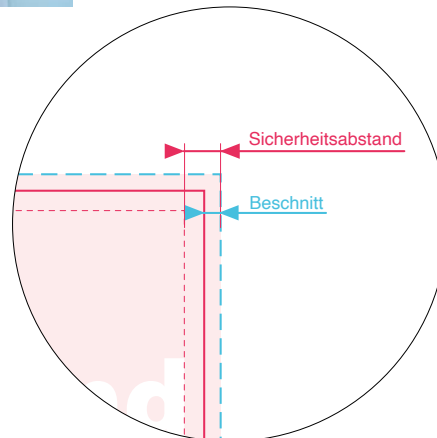
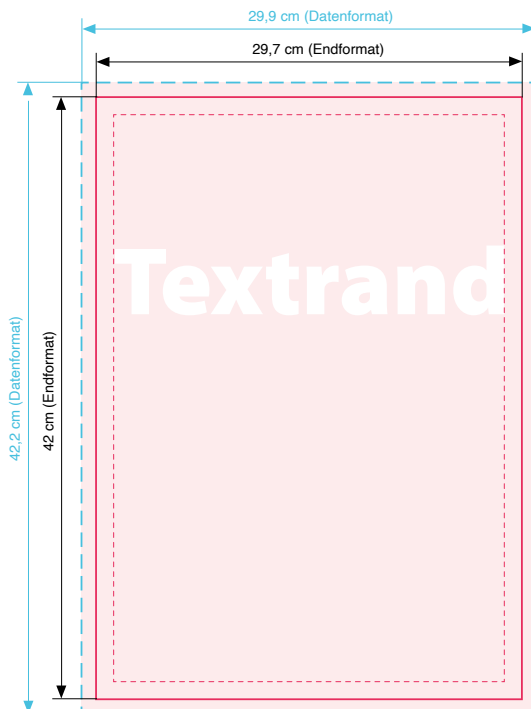

## SPEZIFIKATIONEN

<b>DATENFORMAT</b>	29,9 cm x 42,2 cm
<b>ENDFORMAT</b>	DIN A3 (29,7 cm x 42 cm)
<b>BESCHNITZZUGABE</b>	1 mm
<b>SICHERHEITSABSTAND</b>	6 mm

## BITTE BEACHTEN SIE

- Bitte verwenden Sie die Layoutvorlage: Verfügbar für Adobe InDesign und als EPS Datei
- Hintergrundfarben/Bilder/Grafiken müssen bis an den Rand des Datenformates angelegt werden, um evtl. Differenzen in der Weiterverarbeitung zu vermeiden.
- Für nicht transparente Teile muss eine eigene Ebene mit Schmuckfarbe angelegt werden, die mit dem Namen "white" bezeichnet werden sollte. Wählen Sie dafür am besten eine Signalfarbe (z. B. 100 % Magenta). Diese muss auf Überdrucken stehen. (=Weißdruck).

## BEVORZUGTE DATENFORMATE

Farbbilder:	TIFF/LZW oder EPS/JPG-Komprimierung (höchste Qualität), mindestens 300 dpi, CMYK-Modus
Graustufenbilder:	TIFF/LZW oder EPS/JPG (höchste Qualität), mindestens 300 dpi, Graustufen-Modus
Bitmap-Bilder:	TIFF/LZW, mindestens 800 dpi, Bitmap-Modus
Farbraum:	CMYK
Farbprofil:	ISO Coated v2 300%
Druck:	Offsetdruck 4c + Drucklack

## DATENÜBERTRAGUNG

per email:	produktion@boomerang.at
per upload:	www.boomerangmedia.wetransfer.com

## ERKLÄRUNG

Datenformat:	Endformat + Beschnittzugabe
Endformat:	beschnittenes/gestanztes Format
Beschnittzugabe:	Bereich der nach dem Schneiden/Stanzen entfällt (verhindert weiße Schneidkanten)
Sicherheitsabstand:	Abstand der Texte/Informationen zum Rand des Datenformats verhindert unerwünschten Anschnitt

# SpindAd

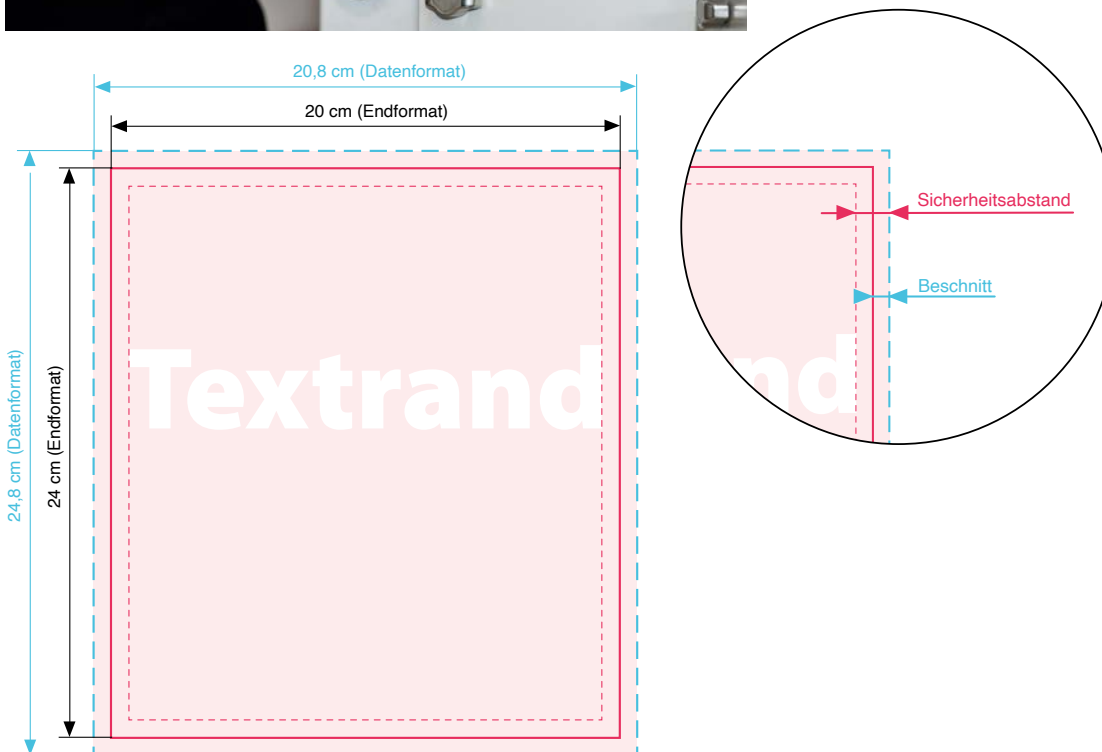

## SPEZIFIKATIONEN

<b>DATENFORMAT</b>	20,8 cm x 24,8 cm
<b>ENDFORMAT</b>	20 cm x 24 cm
<b>BESCHNITZZUGABE</b>	4 mm
<b>SICHERHEITSABSTAND</b>	8 mm

## BITTE BEACHTEN SIE

- Bitte verwenden Sie die Layoutvorlage: Verfügbar für Adobe InDesign und als EPS Datei
- Eine Stanzung innerhalb des Datenformats ist möglich
- Hintergrundfarben/Bilder/Grafiken müssen bis an den Rand des Datenformates angelegt werden, um evtl. Differenzen in der Weiterverarbeitung zu vermeiden.

## BEVORZUGTE DATENFORMATE

Farbbilder:	TIFF/LZW oder EPS/JPG-Komprimierung (höchste Qualität), mindestens 300 dpi, CMYK-Modus
Graustufenbilder:	TIFF/LZW oder EPS/JPG (höchste Qualität), mindestens 300 dpi, Graustufen-Modus
Bitmap-Bilder:	TIFF/LZW, mindestens 800 dpi, Bitmap-Modus
Farbraum:	CMYK
Farbprofil:	ISO Coated v2 300%
Druck:	Offsetdruck 4c + Drucklack

## DATENÜBERTRAGUNG

per email:	produktion@boomerang.at
per upload:	www.boomerangmedia.wetransfer.com

## ERKLÄRUNG

Datenformat:	Endformat + Beschnittzugabe
Endformat:	beschnittenes/gestanztes Format
Beschnittzugabe:	Bereich der nach dem Schneiden/Stanzen entfällt (verhindert weiße Schneidkanten)
Sicherheitsabstand:	Abstand der Texte/Informationen zum Rand des Datenformats verhindert unerwünschten Anschnitt

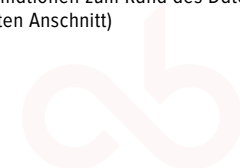

# Sprechblasen

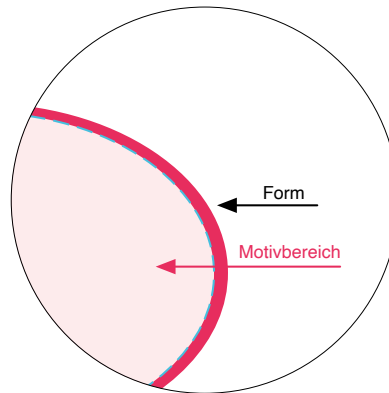

## SPEZIFIKATIONEN

**AUSGANGSFORMAT** Siehe Vorlage  
**MATERIAL** 3 M Folie kaschiert auf Forex 3 mm

## BITTE BEACHTEN SIE

Bitte fügen Sie die Grafiken in die beigelegten Vorlagen ein.

## BEVORZUGTE DATENFORMATE

Auflösung: 300 dpi bis max. 356 dpi  
Farbraum: CMYK  
Druck: Digitaldruck

## DATENÜBERTRAGUNG

per email: [produktion@boomerang.at](mailto:produktion@boomerang.at)  
per upload: [www.boomerangmedia.wetransfer.com](http://www.boomerangmedia.wetransfer.com)

## ERKLÄRUNG

Form: vorgefertigte Muster  
Motivbereich: Fläche zur Platzierung der Grafik

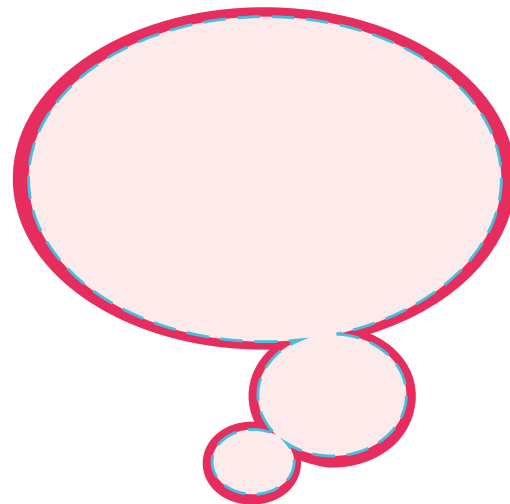

# Streetbranding

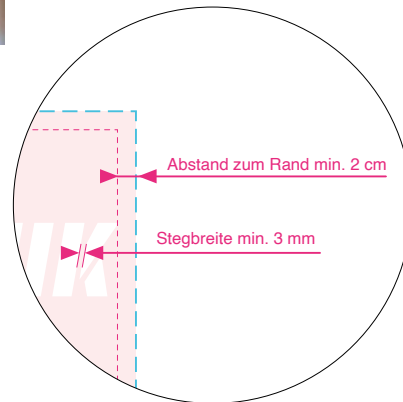
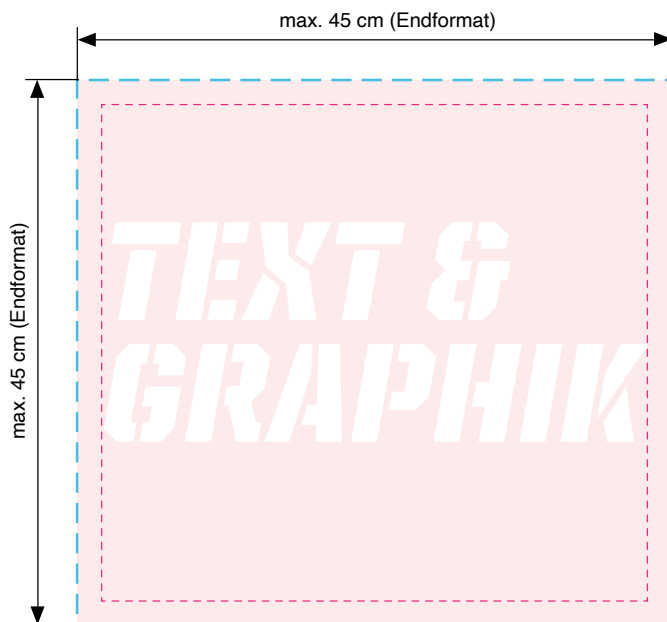

## SPEZIFIKATIONEN

<b>ENDFORMAT DER SCHABLONE</b>	DIN A1 59,6 x 84,2 cm
<b>ABSTAND ZUM RAND</b>	59,4 cm x 84 cm

## BITTE BEACHTEN SIE

- Dieses Medium funktioniert am besten mit wenig, dafür aber mit großem Text und einfachen Motiven
- Alle Texte müssen in Pfade konvertiert werden
- Keine »fliegenden« Buchstaben
- Alle Texte und Grafiken müssen mit Stegen gebrückt werden
- Die Mindeststärke der Stege beträgt 3 mm
- Schriftgrößen unter 1 cm unbedingt vermeiden
- Die Datei muss als Vektorgrafik (EPS) angeliefert werden
- Die auszustanzenden Bereiche bitte in »Magenta« anlegen

## DATENÜBERTRAGUNG

per email:	<a href="mailto:produktion@boomerang.at">produktion@boomerang.at</a>
per upload:	<a href="http://www.boomerangmedia.wetransfer.com">www.boomerangmedia.wetransfer.com</a>

## BEISPIEL



# StudentenheimPoster DIN A0

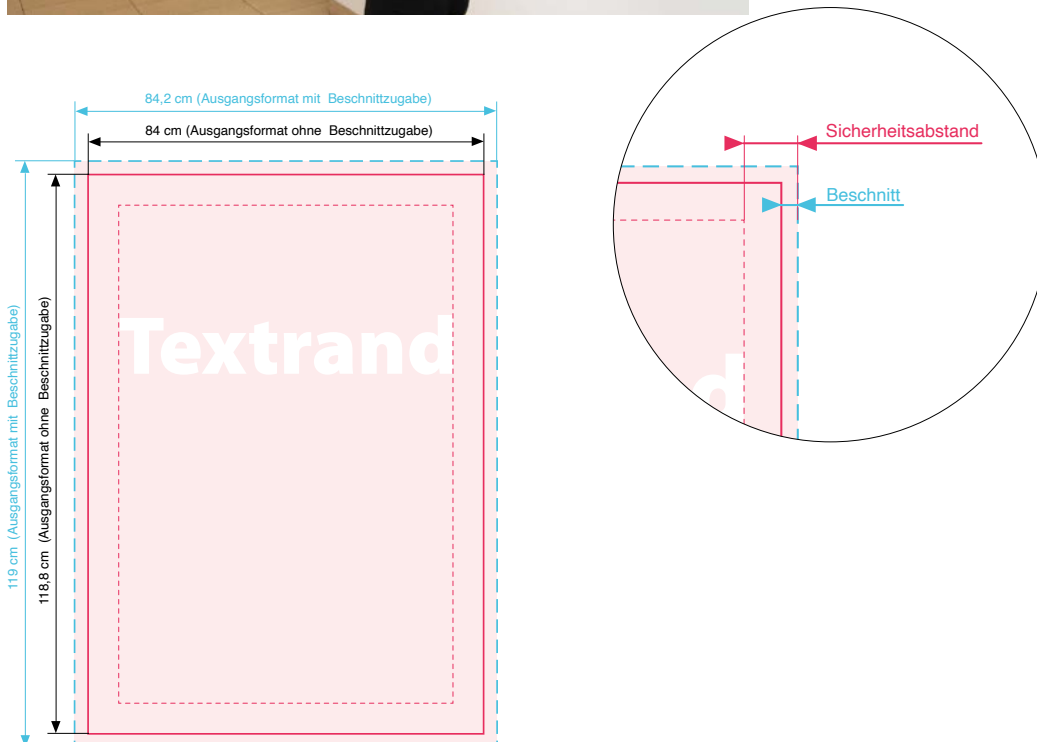

## SPEZIFIKATIONEN

<b>DATENFORMAT</b>	DIN A0 (84,2 cm x 119 cm)
<b>ENDFORMAT</b>	DIN A0 (84 cm x 118,8 cm)
<b>BESCHNITZUGABE</b>	1 mm
<b>SICHERHEITSSABSTAND</b>	25 mm

## BITTE BEACHTEN SIE

Hintergrundfarben/Bilder/Grafiken müssen bis an den Rand des Datenformates angelegt werden, um evtl. Differenzen in der Weiterverarbeitung zu vermeiden

## BEVORZUGTE DATENFORMATE

Farbraum:	CMYK
Farbprofil:	ISO Coated v2 300%
Auflösung:	100 dpi bis max. 150 dpi
Druck:	Offsetdruck 4c + Drucklack

## DATENÜBERTRAGUNG

per email:	produktion@boomerang.at
per upload:	www.boomerangmedia.wetransfer.com

## ERKLÄRUNG

Ausgangsformat:	Größe in der Datei angelegt wird
Endformat:	beschnittenes/gestanztes Format
Beschnittzugabe:	Bereich der nach dem Schneiden/Stanzen entfällt (verhindert weiße Schneidkanten)
Sicherheitsabstand:	Abstand der Texte/Informationen zum Rand des Datenformats (verhindert unerwünschten Anschnitt)



# Türhänger

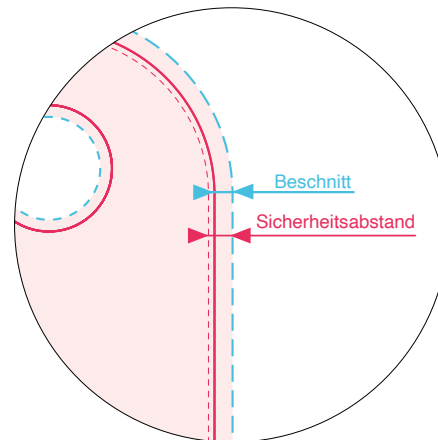
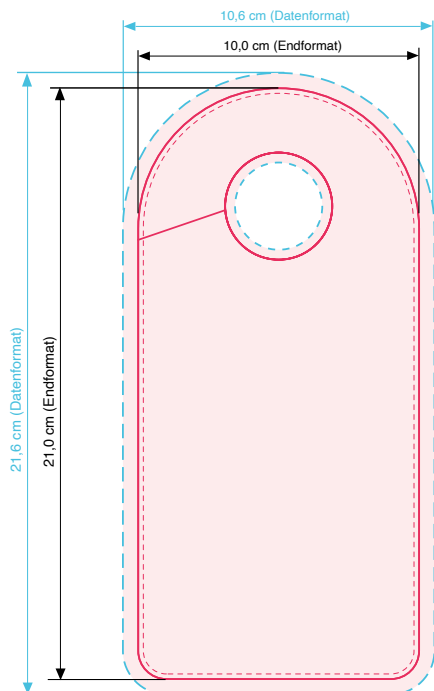

## SPEZIFIKATIONEN

<b>DATENFORMAT</b>	10,6 cm x 21,6 cm
<b>ENDFORMAT</b>	10,0 cm x 21,0 cm
<b>BESCHNITZZUGABE</b>	3 mm
<b>SICHERHEITSSABSTAND</b>	2 mm

## BITTE BEACHTEN SIE

- Bitte verwenden Sie die beigelegte Vorlage
- Hintergrundfarben / Bilder / Grafiken müssen bis an den Rand des Datenformates angelegt werden, um evtl. Differenzen in der Weiterverarbeitung zu vermeiden

## BEVORZUGTE DATENFORMATE

Farbraum:	CMYK
Auflösung:	300 dpi bis max. 356 dpi
Druck:	4/4c

## DATENÜBERTRAGUNG

per email:	produktion@boomerang.at
per upload:	www.boomerangmedia.wetransfer.com

## ERKLÄRUNG

Datenformat:	Endformat + Beschnittzugabe
Endformat:	beschnittenes/gestanztes Format
Beschnittzugabe:	Bereich der nach dem Schneiden/Stanzen entfällt (verhindert weiße Schneidkanten)
Sicherheitsabstand:	Abstand der Texte/Informationen zum Rand des Datenformats (verhindert unerwünschten Anschnitt)





---

# Kontakt



**boomerang media**

unendliche möglichkeiten

1030 Wien | Dapontegasse 12/17

+43 1 409 79 14 0

[info@boomerang.at](mailto:info@boomerang.at)

[www.boomerang.at](http://www.boomerang.at)

## SpindAd quer

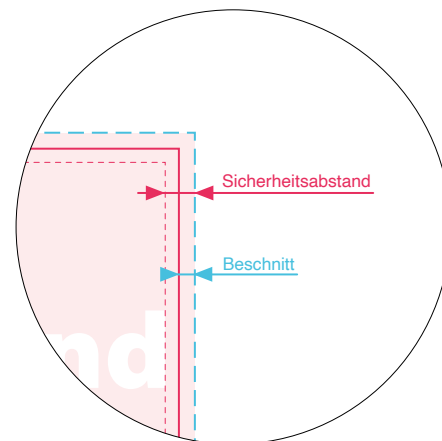
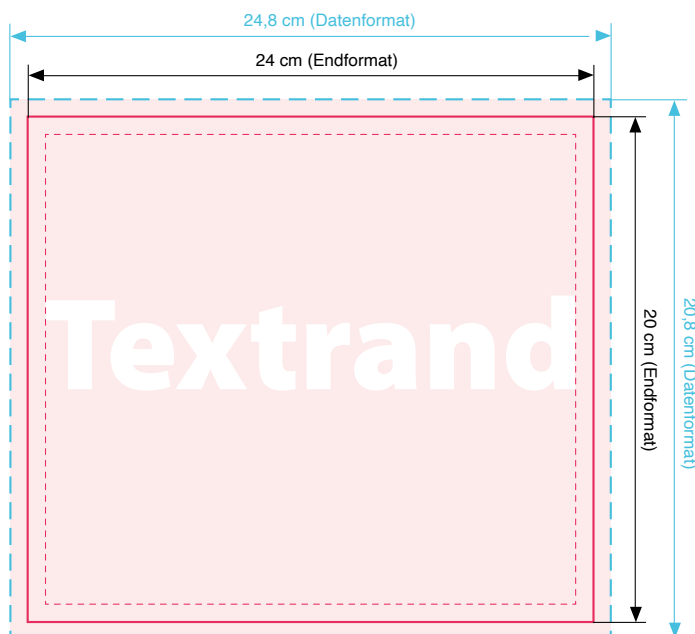

### SPEZIFIKATIONEN

<b>DATENFORMAT</b>	24,8 cm x 20,8 cm
<b>ENDFORMAT</b>	24 cm x 20 cm
<b>BESCHNITZZUGABE</b>	4 mm
<b>SICHERHEITSABSTAND</b>	8 mm

### BITTE BEACHTEN SIE

- Bitte verwenden Sie die Layoutvorlage: Verfügbar für Adobe InDesign und als EPS Datei
- Eine Stanzung innerhalb des Datenformats ist möglich
- Hintergrundfarben/Bilder/Grafiken müssen bis an den Rand des Datenformates angelegt werden, um evtl. Differenzen in der Weiterverarbeitung zu vermeiden.

### BEVORZUGTE DATENFORMATE

Farbbilder:	TIFF/LZW oder EPS/JPG-Komprimierung (höchste Qualität), mindestens 300 dpi, CMYK-Modus
Graustufenbilder:	TIFF/LZW oder EPS/JPG (höchste Qualität), mindestens 300 dpi, Graustufen-Modus
Bitmap-Bilder:	TIFF/LZW, mindestens 800 dpi, Bitmap-Modus
Farbraum:	CMYK
Farbprofil:	ISO Coated v2 300%
Druck:	Offsetdruck 4c + Drucklack

### DATENÜBERTRAGUNG

per email:	produktion@boomerang.at
per upload:	www.boomerangmedia.wetransfer.com

### ERKLÄRUNG

Datenformat:	Endformat + Beschnittzugabe
Endformat:	beschnittenes/gestanztes Format
Beschnittzugabe:	Bereich der nach dem Schneiden/Stanzten entfällt (verhindert weiße Schneidkanten)
Sicherheitsabstand:	Abstand der Texte/Informationen zum Rand des Datenformats verhindert unerwünschten Anschnitt

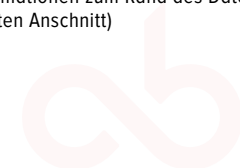

# Türhänger groß

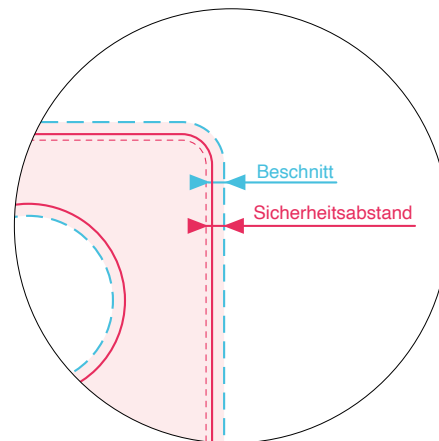
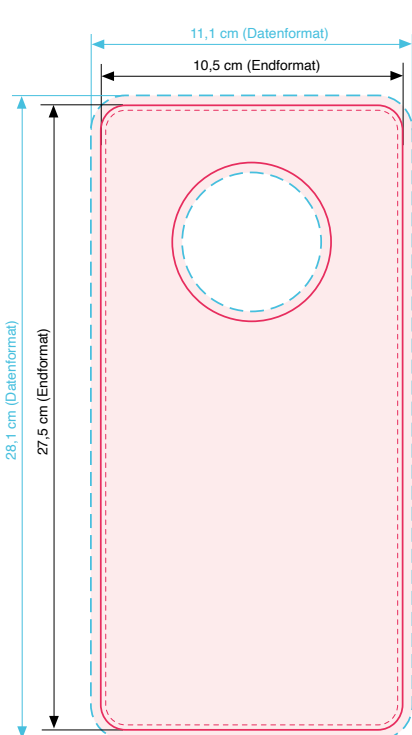

## SPEZIFIKATIONEN

<b>DATENFORMAT</b>	11,1 cm x 28,1 cm
<b>ENDFORMAT</b>	10,5 cm x 27,5 cm
<b>BESCHNITZUGABE</b>	3 mm
<b>SICHERHEITSSABSTAND</b>	2 mm

## BITTE BEACHTEN SIE

- Bitte verwenden Sie die beigelegte Vorlage
- Hintergrundfarben / Bilder / Grafiken müssen bis an den Rand des Datenformates angelegt werden, um evtl. Differenzen in der Weiterverarbeitung zu vermeiden

## BEVORZUGTE DATENFORMATE

Farbraum:	CMYK
Auflösung:	300 dpi bis max. 356 dpi
Druck:	4/4c

## DATENÜBERTRAGUNG

per email:	produktion@boomerang.at
per upload:	www.boomerangmedia.wetransfer.com

## ERKLÄRUNG

Datenformat:	Endformat + Beschnittzugabe
Endformat:	beschnittenes/gestanztes Format
Beschchnittzugabe:	Bereich der nach dem Schneiden/Stanzen entfällt (verhindert weiße Schneidkanten)
Sicherheitsabstand:	Abstand der Texte/Informationen zum Rand des Datenformates verhindert unerwünschten Anschnitt)



# Flyer DIN A6

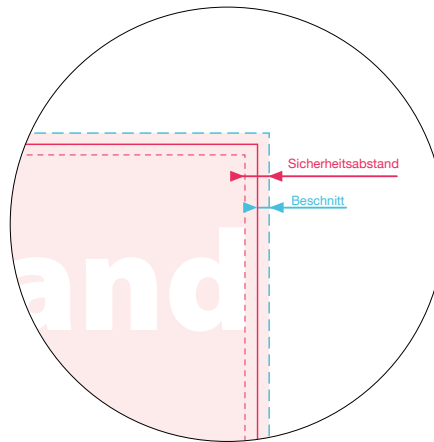
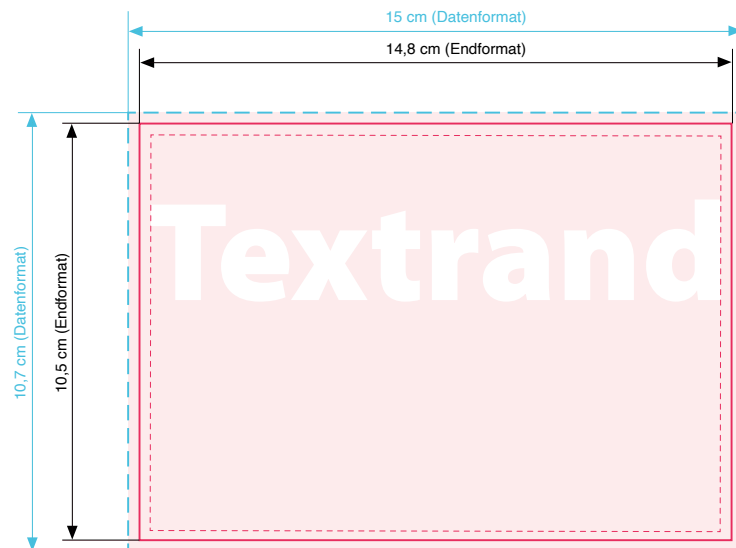

## SPEZIFIKATIONEN

<b>DATENFORMAT</b>	15 x 10,7 cm
<b>ENDFORMAT</b>	DIN A6 (14,8 cm x 10,5 cm)
<b>BESCHNITZZUGABE</b>	1 mm
<b>SICHERHEITSSABSTAND</b>	4 mm

## BITTE BEACHTEN SIE

- Bitte verwenden Sie die Layoutvorlage für die Gestaltung der Vorder- und Rückseite der Karten: Verfügbar für Quark XPress, Adobe InDesign und als EPS Datei
- Hintergrundfarben/Bilder/Grafiken müssen bis an den Rand des Datenformates angelegt werden, um evtl. Differenzen in der Weiterverarbeitung zu vermeiden

## BEVORZUGTE DATENFORMATE

Auflösung:	300 dpi bis max. 356 dpi
Farbraum:	CMYK
Farbprofil:	ISO Coated v2 300%
Druck:	Offsetdruck 4 C, und/oder Schmuckfarben

## DATENÜBERTRAGUNG

per email:	produktion@boomerang.at
per upload:	www.boomerangmedia.wetransfer.com

## ERKLÄRUNG

Datenformat:	Endformat + Beschnittzugabe
Endformat:	beschnittenes/gestanztes Format
Beschnittzugabe:	Bereich der nach dem Schneiden/Stanzen entfällt (verhindert weiße Schneidkanten)
Sicherheitsabstand:	Abstand der Texte/Informationen zum Rand des Datenformates verhindert unerwünschten Anschnitt



## Visitenkarte 5,5 x 8,5 cm

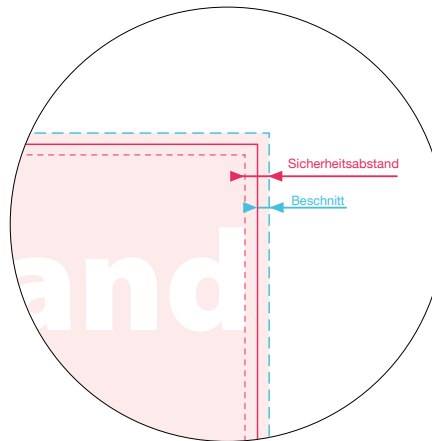
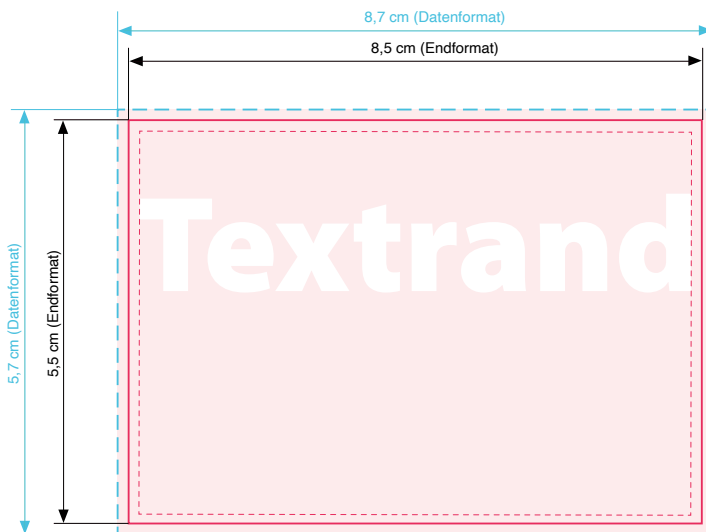

### SPEZIFIKATIONEN

<b>DATENFORMAT</b>	5,7 x 8,7 cm
<b>ENDFORMAT</b>	5,5 x 8,5 cm
<b>BESCHNITZUGABE</b>	1 mm
<b>SICHERHEITSABSTAND</b>	4 mm

### BITTE BEACHTEN SIE

- Bei abfallendem Druck müssen die Hingergrundfarben/Bilder/Grafiken bis an den Rand des Datenformates angelegt werden um eventuelle Differenzen in der Weiterverarbeitung zu vermeiden.

### BEVORZUGTE DATENFORMATE

Farbbilder:	TIFF/LZW oder EPS/JPG-Komprimierung (höchste Qualität), mindestens 300 dpi, CMYK-Modus
Graustufenbilder:	TIFF/LZW oder EPS/JPG (höchste Qualität), mindestens 300 dpi, Graustufen-Modus
Bitmap-Bilder:	TIFF/LZW, mindestens 900 dpi, Bitmap-Modus
Farbraum:	CMYK
Farbprofil:	ISO Coated v2 300%
Druck:	Offsetdruck 4 C

### DATENÜBERTRAGUNG

per email:	produktion@boomerang.at
per upload:	www.boomerangmedia.wetransfer.com

### ERKLÄRUNG

Datenformat:	Endformat + Beschnittzugabe
Endformat:	beschnittenes/gestanztes Format
Beschchnittzugabe:	Bereich der nach dem Schneiden/Stanzen entfällt (verhindert weiße Schneidkanten)
Sicherheitsabstand:	Abstand der Texte/Informationen zum Rand des Datenformates verhindert unerwünschten Anschnitt)

